



[Http://www.shike.com.cn](http://www.shike.com.cn)

泉州时刻防盗电子有限责任公司
Quanzhou SHiKE Alarm System Electronic Co.,Ltd.
通过国家强制性CCC产品认证
通过ISO9001 2008国际质量管理体系认证

Ver:1001



SK-3110B/C

电话联网防盗
报警控制器

使用说明书

安装和使用前必须仔细阅读

我们非常荣幸阁下选购了我们SHIKE(时刻)的产品，在此谨表衷心的感谢之意。为了能充分发挥本机之性能及能长久使用起见，恳请用户在使用之前，仔细地阅读《使用说明书》以得到最高的性能。如果您有任何疑问，请向SHIKE(时刻)代理商咨询。

目 录

一、概述	1
二、使用前注意事项	1
三、主要特点及功能	2
四、主要部件名称及用途说明	3
五、接口性能及系统连接	5
六、系统安装	7
七、编程项目及操作	9
八、使用操作顺序	23
九、主要技术指标	27
十、另购配件一览表	27
十一、常见问题	28
附：产品保修卡	

随 机 附 件

名 称	数量	名 称	数量
使用说明书	1本	塑料接头	1个
产品保修卡	1份	钢钉	2支
拉杆天线	1支	螺钉	2支
遥控器	1只	2.2K Ω 线尾电阻(EOL)	10只
箱盖锁匙	2把	放音小喇叭	1个

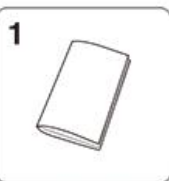

使用说明书

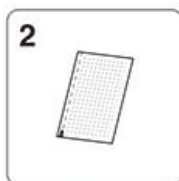

产品保修卡

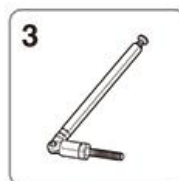

拉杆天线



遥控器



箱盖锁匙

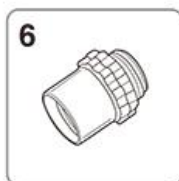

塑料接头

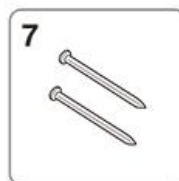

钢钉

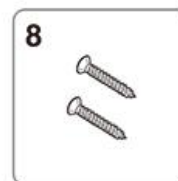

螺钉



2.2K Ω 线尾电阻(EOL)



放音小喇叭

1

概述

本防盗报警控制器，是一种利用电话线通讯网络传递报警信息的智能防盗设备。它具有8有线和8无线防区独立指示，可配接各种防火、防盗探测器，有线、无线探测器及现场警示设备，能储存多组报警电话，可独立使用，也可组成联网报警，支持“零话费”布/撤防上报中心。功能强大、安装灵活、操作简便，是110指挥中心、金融系统、机关事业单位及联网报警中心防盗报警的理想选择。

名词解释

布防 布置安全防范任务(指防盗)，也叫做设防或警戒。

撤防 撤销安全防范任务(指防盗)，也叫做解除警戒。

用户主机 安装在各用户中的报警控制器，可受理或控制各种探测器的传感信号，并能自动拨号报警。

电话遥控 利用电话进行异地远程操作，可以是布/撤防监听或联动开关控制。

接警主机 时刻接警主机，兼容C&K、Contact ID协议的所有报警主机。

防区分区 把防区分成几个组，不同的分组可由遥控器或键盘，电话遥控来单独控制布撤防。

2

使用前注意事项

- 设定公安110指挥中心报警电话号码之前，应征求公安部门的同意后，方可将“110”号码存入用户主机内。请仔细阅读使用说明书，注意用户主机各处的标记及说明，以便您全部掌握并正确使用。
- 交流电源必须在整个系统安装工程检查无误后，方可接入用户主机。
- 连接蓄电池时，要注意红色正极线插在电池的正极端(+)；黑色负极线插在电池的负极端(-)。
- 在安装连接线时，不要用金属物或用手碰击或触摸电路板上的其他电子元器件。
- 为保持用户主机24小时不间断运行，安装时应保持交流电供电不拉闸。
- 如果经常拉闸停止市电供应，内部备用蓄电池的使用寿命将大大缩短。
- 不要随意拆卸用户主机，以免发生意外和人为的损坏。
- 如用户主机发生故障，请持购机发票和保修卡与销售代理商或我公司联系。

3

主要特点及功能

- 8有线+8无线微电脑控制，键盘编程、液晶显示。
- 可兼容C&K和Contact ID接警中心（仅限SK-3110C）。
- 编程操作简便：主叫号、被叫号、地址码、密码、延时报警时间、振铃次数、遥控布防或撤防等，可由用户随意自行操作设定。
- 一体化：交流电源、直流备用电源、键盘、显示器、监听器、语音录音电路、控制拨号器一体化。
- 配置灵活：可选配防火、防盗探头、紧急手按开关、脚挑开关、门磁开关、玻璃破碎感应器等。
- 发生警情自动拨打向110指挥中心报警。
- 发生警情自动拨打向时刻中心报警。
- 自动拨打移动电话、固定电话语音报警。
- 不同警情可设定不同的报警电话号码。
- 操作键盘密码进行布防或撤防。
- 遥控器、无线探头自动学习对码自动识别。
- 操作遥控器进行现场布防或撤防。8个遥控器可分别控制8个防区的布/撤防。
- 支持“零话费”布/撤防上报时刻接警中心。
- 通过外部电话拨通用户主机，操作密码实现异地遥控布防或撤防。
- 可通过外部电话拨通用户主机，遥控其它电器设备。
- 可选分段录音，报警时以语音形式告知警情方位，语音内容用户可自行录制。
- 监听警情发生所在地的现场声音。
- 电话线路断线、短路、被并接盗打自动报警。
- 可设自动布/撤防及定时上报主机自检状态。
- 可查询布防时间（10条记录）。
- 可查询撤防时间（10条记录）。
- 可查询报警时间和防区号（14条记录）。

4

主要部件名称及用途说明



图1 用户主机机箱

① 机箱面盖

② LCD 液晶显示屏：显示编程操作状态及内容

③ LED 指示灯

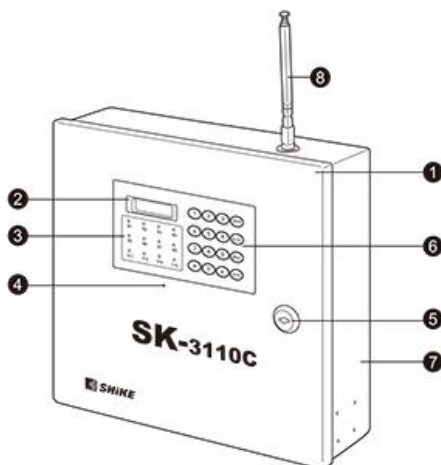
"B1"~"B8"指示灯(红色)：当探测器检测到报警信息时，指示灯闪烁，正常情况下指示灯熄灭。

"布防"指示灯(红色)：用户主机受理布防操作时，指示灯亮起，同时对应布防防区的指示灯每4秒钟闪烁一次(分区布/撤防时)。受理撤防时指示灯熄灭。

"运行"指示灯(绿色)：当开启电源时，指示灯以亮1秒钟，熄4秒钟的间隔闪烁。

"充电"指示灯(红色)：当开启电源(有交流电)，并且向蓄电池充电时，指示灯亮起，如果没有交流电(市电)时，指示灯熄灭。该指示灯也可作充电指示。

"占线"指示灯(绿色)：当用户主机受理报警信息并且占用电话线路自动拨号报警时，指示灯亮起，正常情况下指示灯熄灭。

④ MIC麦克风(话筒)：用于录音或监听时拾取现场声音

⑤ 箱盖锁

⑥ 键盘：用于编设程序操作和布防/撤防操作。

⑦ 机箱底座

⑧ 拉杆天线：用于接收无线探头和遥控器发射的信号。

⑨ 散热器：用于整流功率管的散热。注：在充电期间散热器会发热烫手，属于正常现象。

⑩ 钮扣式锂电池：断电后给时钟模块提供电源。

⑪ 授权/关闭开关(SQ/OFF)：当开关拨向"授权(SQ)"位置时，可操作键盘编设程序；当开关拨向"关闭(OFF)"位置时，关闭键盘编程操作。

⑫ 无线信号接收板：用于接收无线探测器发射的报警信号；接收遥控器遥控信号。

⑬ 语音录音芯片：可以录制120秒(21段分段录音)或20秒钟(单段录音)的语音。

⑭ 录音回放喇叭插座：用来回放录音效果。

⑮ 录音指示灯：指示灯亮起，表示正在录音；指示灯熄灭，表示停止录音。

⑯ 三端跳变插座：用于选择用户主机是否因市话线路发生故障时，发出现场警报。当选择在"ON"位置时，市话线路发生故障会报警(当市话线故障，主机4秒发出"嘟"一声提示。如果要现场警号响，请在指令地址16设置)。选择在"OFF"位置时，不会报警。

注：出厂时该插座都已被放在"OFF"不报警的位置。



图2 用户主机内部结构

图3 遥控器上的按键

⑰ 面板电路连接插座

⑱ 接地引线

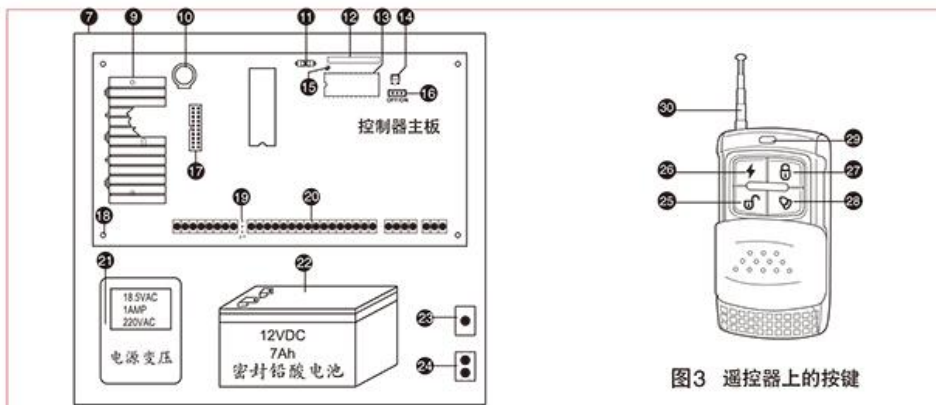
⑲ 警号防剪跳线J-1: 开通警号防剪功能, 占用B1防区(B1防区应设为不受布撤防控制防区)。当所接的警号连接线被剪掉, 自动拨号报警。处于ON开通见图4

⑳ 引线连接端子

AC端和AC端: 接入18.5V交流电, 不分正负极。

BEL端和GND端: 接警号, BEL端接警号正极; GND端接警号负极。

SW端和GND端: 提供可关断+12V电源, SW端为正极输出; GND端为负极输出。

AUX端和GND端: 提供第1~8防区探测器电源, AUX端为正极输出; GND端为负极输出。

B1端和GND端: B1接第1防区探测器信号端(+); GND端为负极(-)。

B2端和GND端: B2接第2防区探测器信号端(+); GND端为负极(-)。

B3端和GND端: B3接第3防区探测器信号端(+); GND端为负极(-)。

B4端和GND端: B4接第4防区探测器信号端(+); GND端为负极(-)。

B5端和GND端: B5接第5防区探测器信号端(+); GND端为负极(-)。

B6端和GND端: B6接第6防区探测器信号端(+); GND端为负极(-)。

B7端和GND端: B7接第7防区探测器信号端(+); GND端为负极(-)。

B8端和GND端: B8接第8防区探测器信号端(+); GND端为负极(-)。

L1端和L2端: 接市话线(通向电信局外线), 不分正负极。

T1端和T2端: 接用户电话机, 不分正负极。

常闭端(NC)和公共端(COM): 联动输出常闭端, 负载为1A120VAC/24VDC。

常开端(NO)和公共端(COM): 联动输出常开端, 负载为1A120VAC/24VDC。

㉑ 电源变压器: 将交流电(市电)220V变成18.5V交流电, 再由电路板上的整流器变为直流电。

㉒ 蓄电池: 当停止交流电供电时, 蓄电池自动向控制器主板供给直流电。当交流来后自动向蓄电池充电。采用12VDC 7Ah密封铅酸电池。

㉓ 机箱底座防拆开关: 通用易买器件, 另选配。

㉔ 机箱面盖防拆开关: 通用易买器件, 另选配。

㉕ 用于撤防(解除警戒)操作。

㉖ 用于紧急报警, 按此键用户主机自动拨号报警。(应在指令地址10开通此项功能)

㉗ 用于布防(警戒或设防)操作。

㉘ 暂未设定。

㉙ 发射指示灯

㉚ 遥控器发射天线

5

接口性能及系统连接

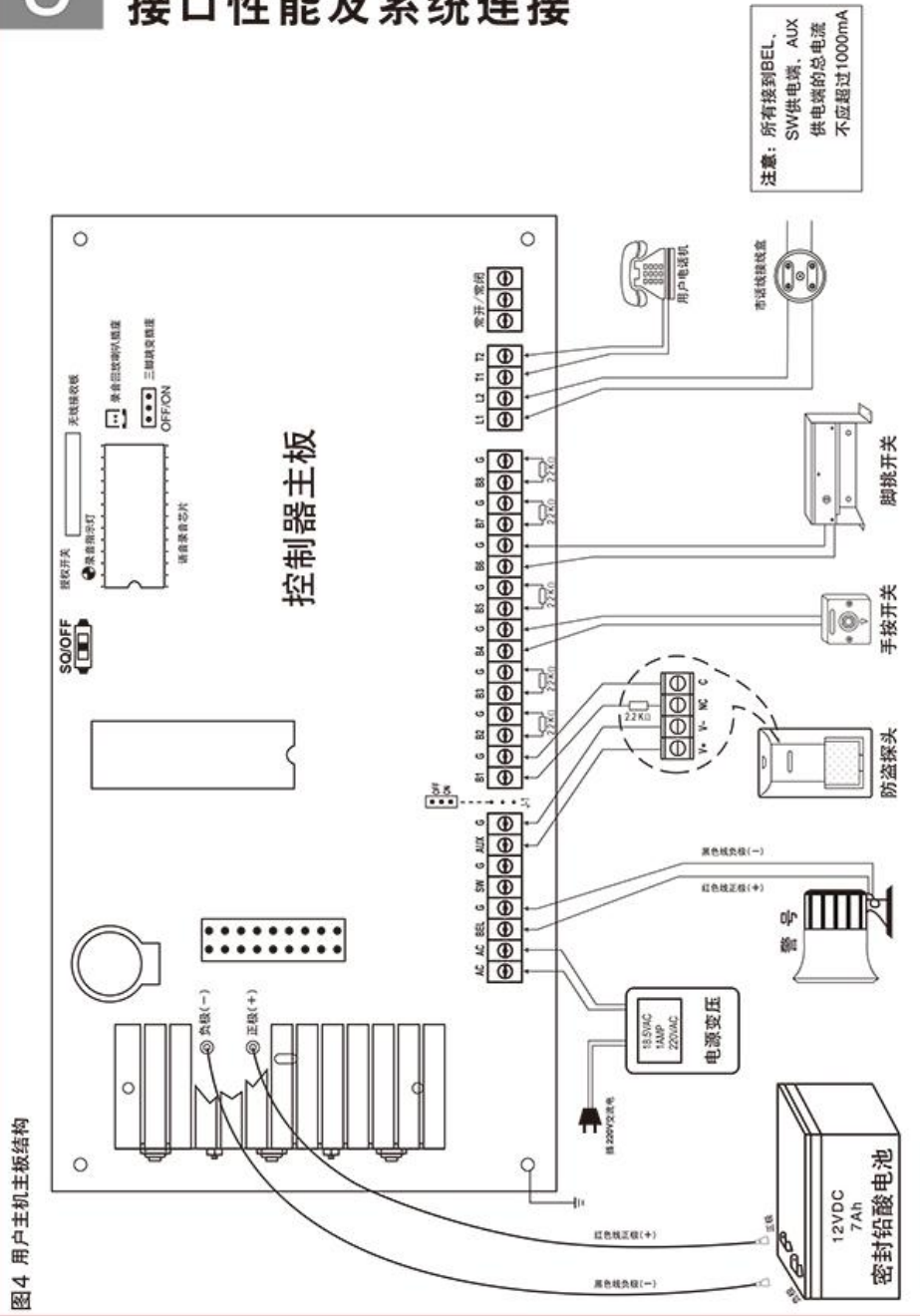

1. 电池连接线：控制器主板背面引出线，红色为电池正极线(+)，与电池正极板对接；黑色为电池负极线(-)，与电池负极板对接。
2. 交流电接口(AC与AC接线端子)：接入18.5V交流电。
3. 警报输出接口(BEL与GND接线端子)：提供10.5-13.5VDC直流电，推动警号发出警报声。警号正极线(红色)接至BEL端子，负极线(黑色)接至GND端子，警号输出时间可以编程，详见指令地址9。
4. 可关断电源接口(SW与GND接线端子)：需要断电复位的设备提供10-14V直流电源，SW为正极端，GND为负极端。
5. 不可关断电源接口(AUX与GND接线端子)：为8个有线防区的探测器提供10-14V直流电源，AUX为电源正极端，GND为电源负极端。
6. 防区回路(B1至B8接线端子)：B端子为防区回路信号正极端，GND端子为防区回路负极端(对地端子)。防区回路提供"开路"与"短路"报警功能。如果回路设定为短路报警功能，所有回路末端须接2.2K Ω 电阻(包括未接探头或开关的防区回路也必须接上2.2K Ω 电阻)。设置详见指令地址17介绍，手按开关或脚挑开关可直接与防区回路B与GND端连接，不分正负极端，如果需要安装多个手按开关或脚挑开关，可采用串联接法：



7. 市话线通讯接口(L1与L2接线端子)：用户主机向外界发送报警信息或接受电话遥控需经过市话线通信接口输入输出。该接口不允许并接电话机或其他通信设备。
8. 电话机通讯接口(T1与T2接线端子)：为实现报警优先功能，用户电话机(包括用户内部并接的电话分机)必须连接在T1与T2端子上，不分正负极。
9. 联动输出接口(常闭/常开接线端子)：设定防区报警时控制其它电器设备的开和关、或电话遥控控制，中脚为常闭与常开的公共端，触点负载为1A120VAC/24VDC。当被控制电器设备的功率大于触点负载时，应扩展大功率的继电器以避免本机电路损坏。防区报警是否联动及联动时间都可以设定，详见指令地址9。

6

系统安装

1、工程安装基本要求

- (1)、首先根据用户对所有防护区域所需达到的防范要求制定防护方案，确定探测器种类规格型号。
- (2)、根据现场环境，确定探测器安装位置，走线方向。要求探测器安装位置在满足其探测可靠性条件下尽量隐蔽，不引人注目。布线尽量采用暗线方式，避免明线，即电缆线应在天花板内走线或装塑料管或线槽沿墙顶角走线。用户主机应放在较隐蔽且受探测器保护区内，喇叭应装在声音最佳位置，紧急按键应装在最方便位置。根据上述要求设计施工图。要注明各防区探测器及电缆线规格型号，并注明电缆线内各种颜色线的不同用途。
- (3)、施工方案和工程图要求存档，以便日后维修检查之用。

2、施工工艺要求

(1)、探测器安装

安装探测器时，应注意探测器与水平面的夹角和高度H，这对防护范围有很大影响。

应避免靠近冷热源。如冷、热通风口，电热器，冷气机。

探测器对所防护的范围内应可直视，不能有遮挡物。

探测器接线须用四芯电缆线，不能使用二根二芯电缆代替，否则系统会失去防破坏功能，防拆开关接到24小时防护区。

烟感探测器因其内部电路有自锁功能，即一旦触发不能自行恢复，因此用户主机要提供自动复位控制功能。

震动传感器应尽量紧固于所保护物体的表面，松动则失灵。

玻璃破碎传感器面向玻璃门窗安装。

门控开关(磁控)应根据进入开门的最小角度确定安装位置。磁块与磁控开关的距离不能超过10mm。

(2)、用户主机安装

用户主机通信接口要直接接入市话线路，避免经分机转接。

用户主机地线应良好接地，可提高抗干扰性。

注意使用备用电源(蓄电池)应保证电网停电期间用户主机正常工作。如本地经常停电或停电时间较长应采用2个蓄电池并联使用。

(3)、接线要求

严格依照接线图中四芯电缆线中不同颜色线的用途分别连接。禁止使用相同颜色芯线的电缆线，禁止在同一系统8个防区回路电缆中同色芯线用于不同用途。

电缆线终端接头要求脱皮裸铜线长度要与接线端口插入深度一致，裸铜线要绞合拧紧，无断股后插入端口，拧紧端口上压线螺丝，并可承受一定拉力(视线径而定)。

(4)、终端电阻

为防止探测器电缆线被破坏（剪断、短接地），必须在每个防区回路的终端——（探测器接线端口），接入2.2KΩ电阻。如电阻引线与外连线用同一端口，电阻引线须与电缆线中相应色线端裸铜线结合拧紧再一同插入端内，并拧紧端口螺丝，禁止将电阻引线与端口外露的裸铜线绕接。如只能绕接（因端口口径太小，线径过大），则必须在绕接后锡焊。此法须在技术人员指导下进行。另外，端口外电阻引线部分应尽量短，避免被扭曲后与其他金属线相碰造成短路。

3、施工注意事项

- (1)、交流电源、蓄电池、电话线必须在整个系统安装工程检查无误之后可接入用户主机。
- (2)、工程安装由电气专业施工队实施。
- (3)、本章提出的施工要求仅针对本系统施工特点而言，并非全部施工规则。有关详细内容要按照国家有关标准中规定执行。
- (4)、本系统属于非防爆型，不可直接用于I、II、III级危险场所——即有一定浓度的易燃、易爆蒸汽气体、粉尘、纤维的场所。用户决不可擅自在此环境中设置用户主机或探测器。必须在本公司专业人员指导下按照国家有关规定对本系统采取防爆措施，并经国家防爆检测中心批准后方可设置防区。

4、接地

为了使本机防雷电路正常工作，控制器主板必须接地。将控制器主板接地引线（见图2 主板左下角**18**）连接到接地棒或其它接地装置上，即可实现主机箱体接地。

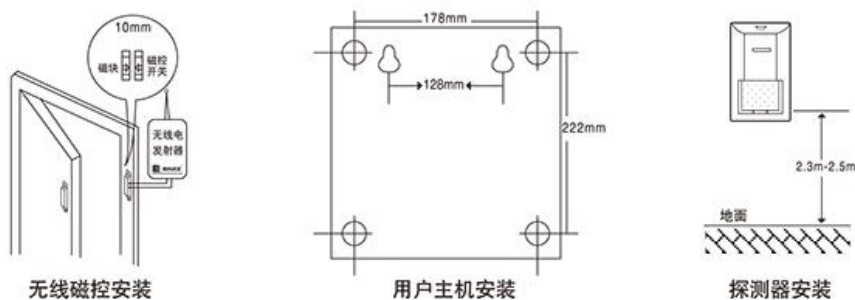

7

编程项目及操作

编程项目

指令地址	项 目	页	指令地址	项 目	页
01	第一组接收报警的电话号码	10	22	查询报警记录(4)	16
02	第二组接收报警的电话号码	10	23	查询开机时间记录	17
03	第三组接收报警的电话号码	10	24	选择接警电话类型及非报警信息是否上报	17
04	第四组接收报警的电话号码	10	25	设置C&K用户主机帐号	17
05	第五组接收报警的电话号码或本机电话号码及编号	10	26	设置Contact ID用户主机帐号	18
06	布防/撤防操作密码	11	27	设置Contact ID及发送短信息对应防区的事件代码	18
07	被叫振铃次数	11	28	自检时间设定	19
08	防区入口延时、布防延时及报警防区入口不延时列表	11	31	恢复出厂设置	19
09	警报声、联动报警输出控制时间及联动报警防区号列表	12	37	振动防区振动次数、灵敏度、防区列表设置	19
10	无线信号	12	38	警号防剪、防区故障检测	19
11	接警自动监听、报警重复拨号次数及每次拨号等待对方振铃次数	12	39	选择防区还原告警、修改电话故障检测参数、时钟校正参数	20
12	定时闹钟	13	40	分段录音	20
13	定时自动布防/撤防(1)	13	44	单段放音	20
14	定时自动布防/撤防(2)	13	42	连续放音	20
15	布防/撤防防区列表	13	50	遥控器学习对码及删除	21
16	警号对应防区列表	14	51 ~ 53	无线探测器学习对码及删除	21
17	防区短路报警、电话故障告警、报警延时提示、断电布防记忆	15	68	“零话费”布防上报号码	21
18	校对日期和时间	15	69	“零话费”撤防上报号码	21
19	查询报警记录(1)	16	70 ~ 78	查询报警记录(5~14)	22
20	查询报警记录(2)	16	80 ~ 88	查询10条布防时间记录	22
21	查询报警记录(3)	16	90 ~ 98	查询10条撤防时间记录	22

常用操作命令

- 电话遥控布防操作，命令码为：“9#密码”。
- 电话遥控撤防操作，命令码为：“0#密码”。
- 电话遥控主动监听操作，命令码为：“1#密码”。
- 电话遥控联动输出，开通命令码为：“8#密码”；关闭命令码为：“7#密码”。
- 布防/撤防操作密码出厂设为：“1234”。
(注：用户可在指令地址06修改密码)。
- 接警时转入监听状态，操作码为：“11”。
- 再次进入监听，操作码为：“22”（注：监听时间为1分钟）
- 监听状态下解除报警及布防状态，操作码为：“33”。
- 监听状态下解除报警，操作码为：“44”。
- 电话线路故障现场报警，已设在关闭状态。
(注：用户可开通)。

指令地址01-05

进入编程操作：把用户主机主板编程开关拨到"SQ"状态

退出编程操作：把用户主机主板编程开关拨到"OFF"状态

注：安装完毕应退出编程，以免他人重新编程设定。

指令地址01：第一组接收报警的电话号码(第一个被叫号)

应用举例一：第一组接警的电话号码是25709983。

条件：使用普通固定电话机或移动电话接警。

操作步骤：按 键，显示屏光标闪烁，按 键，显示屏显示：，按 键，显示屏显示：，按 键，显示屏显示：。

解释：

—— 第一组接警的电话号码：25709983。

限制拨号功能说明：若用户主机的第1、2、4、5防区要向该组号码报警，而第3、6、7、8不向该组号码报警，则电话号码后面要加**3678 (**表示限制拨号报警防区列表登记标志)

应用举例二：采用时刻接警主机接警，接警中心电话号码：2560538

条件：使用时刻接警主机接警(SK-2000或SK-2008)

操作步骤：按 键，显示屏光标闪烁，按 键，显示屏显示：，按 键，显示屏显示：，按 键，显示屏显示：。

解释：

—— 时刻接警中心接警标志：“*”加4位密码

—— 接警中心电话号码：2560538

▲ 注：采用时刻接警主机接警，还需设置本机电话号码及4位编号，详见指令地址5介绍。

如果是Contact ID或C&K接警主机接警(仅限SK-3110C)，只需直接输入电话号码，其它设定详见第26页介绍。

应用举例三：删除指令地址01栏的接警电话号码

操作步骤：按 键，显示屏显示：，按 键，显示屏显示：，按 键，显示屏显示：，删除完毕。

指令地址02：第二组接收报警的电话号码(第二个被叫号)

功能：储存第二组接警的电话号码及选择不拨打本组电话号码的防区号列表。

指令地址03：第三组接收报警的电话号码(第三个被叫号)

功能：储存第三组接警的电话号码及选择不拨打本组电话号码的防区号列表。

指令地址04：第四组接收报警的电话号码(第四个被叫号)

功能：储存第四组接警的电话号码及选择不拨打本组电话号码的防区号列表。

指令地址05：第五组接收报警的电话号码或本机电话号码(主叫号)及本机编号

功能：如果电话第一组至第四组有一组是时刻接警中心的电话号码，则本组须设定本机所接电话线的号码及本机4位编号。如果没有，可存储普通接警的电话号码。

指令地址05-08

应用举例：(1)用户主机安装在某银行储蓄所，电话号码是：2560678。

(2)储蓄所的地址编号设定为：0001。

操作步骤：按 键，显示屏光标闪烁，按 键，显示屏显示：，按 键，显示屏

显示：，按 键，显示屏显示：

025606780001。

解 释： 0 2560678 0001

—— 某银行储蓄所的地理位置编码(4位编号)。

—— 储蓄所电话号码：2560678。

—— 电话号码不够八位数时，应在前面补“0”至足八位。

指令地址06:布防/撤防操作密码

功 能:储存用户主机受理布防/撤防时的操作密码。

应用举例:布防/撤防密码设为：“2688”(必须是四位数)。

操作步骤:按 键，显示屏光标闪烁，按 键，显示屏显示：，按 键，显

示屏显示：，按 键，显示屏显示： 05,2688。

注：出厂密码统一设定为：“1234”。

指令地址07:被叫振铃次数

功 能:用户主机连续接收几次振铃信号后,自动摘机接受远程电话遥控。

应用举例:拟定拨打主机所接的有线电话5次振铃后,机器自动摘机。

操作步骤:按 键，显示屏显示：，按 键，显示屏显示： 05，按 键，显示屏显示： 05,5。

解 释： 05, 5

—— 表示5次振铃。

—— 表示提供1次至9次振铃供用户选择。

▲ 注：如果不使用远程电话遥控功能，指令地址07栏中不必填数字，显示屏显示：。

指令地址08:报警防区入口延时、布防延时、报警防区入口不延时防区列表

功 能:用户主机各个防区延时报警时间的设定，可输入00至85相应的延时时间为所输入的数字的3倍。

(00=0秒，01=3秒...85=255秒)。

布防延时时间的设定，可输入00至85相应延时时间为输入数字的3倍。

报警不需要延时的防区登记列表。

注:本指令地址缺省时，防区报警延时时间为40秒，布防延时时间为100秒。

应用举例:报警防区入口延时时间27秒钟,布防延时90秒进入警戒，1、2、3防区入口不延时。

操作步骤:按 键，显示屏显示：，按 键，显示屏显示： 08，按 键，显示屏显示： 08,0930123。

解 释： 08, 09 30 123----- 1、2、3防区入口报警不延时。

—— 表示布防操作90秒钟后进入警戒状态。

—— 表示防区从检测到入侵信号计时,延时27秒钟后发出报警。

指令地址09-11

指令地址09: 警报声输出时间、联动报警控制输出时间、联动报警的防区号列表

功能:控制警号发出警报声的输出时间,可从1分钟至99分钟提供选择;控制联动报警输出时间,可从1分钟至99分钟提供选择及联动报警的防区号列表。

应用举例:现场警号发出警报声5分钟后自动停止,设定数为:"05"(使用二位数字)。控制联动报警输出时间10分钟,设定数为:"10"(使用二位数字)。联动报警输出的防区号:1、2、3。

操作步骤:按 键,显示屏显示: ,按 键,显示屏显示: ,输入 ,按 键,显示屏显示: 。

解释: ... 联动报警的防区号为: 1、2、3。
——表示联动报警控制输出时间为10分钟。
——表示警报声响5分钟后自停止。

指令地址10: 无线信号设定

功能:选择开通或关闭接收无线信号:

- (1)代码"00": 关闭所有无线信号接收。
- (2)代码"01": 第一位0表示关闭遥控紧急报警,第二位1表示开通遥控布/撤防及解除报警。
- (3)代码"02": 在"01"的基础上开通接收无线防盗信号。
- (4)代码"03": 在"02"的基础上把无线防区报警代码及指示转换到有线防区报警代码和面板防区指示灯指示。
- (5)代码"2X": 在"0X"的基础上开通无线遥控器的遥控紧急报警功能(X可选1, 2, 3)。

应用举例:开通无线遥控器信号,开通无线探测器信号,代码应为:"23"。

操作步骤:按 键,显示屏显示: ,按 键,显示屏显示: ,按 键,显示屏显示: 。

解释: ...
——开通接收遥控器及防盗报警信号。
——开通遥控器的紧急报警信号。

指令地址11: 接警后自动监听、报警重复拨号次数及每次拨号等待对方振铃次数

功能:选择自动或人工操作键盘接警进入监听状态及报警重复拨号次数和每次拨号等待对方振铃次数。

应用举例:选择自动监听、重复拨号次数为5、等待对方振铃的振铃次数为3。

操作步骤:按 键,显示屏显示: ,按 键,显示屏显示: ,按 键,显示屏显示: 。

解释: ...
——3为等待对方接听的振铃次数
——5为接警失败后重复拨号次数
——00为自动接警、自动监听(删除或输入其它数据为人工操作)

▲ **注:**对于开通彩铃功能的电话号码,选择自动监听功能无效。须人工操作进入监听状态,详见第26页普通电话接警介绍。

指令地址12-15

指令地址12:定时闹钟

功能:可设定在某时某分,由用户主机内的蜂鸣器发出声音提示。

应用举例:设定于每天上午10时30分,由蜂鸣器提示发音。

操作步骤:按 **复位** **电话** 键,显示屏显示: **---**,按 **1** **2** **确认** 键,显示屏显示: **12**,按 **1** **3** **0** **确认** 键,显示屏显示: **12, 030**。

解释: **12, 030**

表示每天上午10时30分由蜂鸣器发音提示(24小时制)。

指令地址13:定时自动布防/撤防1

功能:设定第1组自动布防与自动撤防的时间及分区号(1~8为对应的8个分区,0为所有分区)。

应用举例:拟定中午12时10分自动进入布防状态,下午13时50分自动撤防。

操作步骤:按 **复位** **电话** 键,显示屏显示: **---**,按 **1** **3** **确认** 键,显示屏显示: **13**,按 **1** **0** **1** **3** **5** **0** **1** **确认** 键,显示屏显示: **13, 1210 1350 1**。

解释: **13, 1210 1350 1** ---- 针对第1个分区

自动撤防时间是13时50分。

自动布防时间是12时10分。

▲ **注:**如不选择自动布防(只选择自动撤防)可把自动布防时间设为25 00(25时00分)。

指令地址14:定时自动布防/撤防2

功能:设定第2组自动布防与自动撤防的时间及分区号(1~8为对应的8个分区,0为所有分区)。

应用举例:拟定晚上18时50分自动进入布防状态,次日上午7时40分自动撤防。

操作步骤:按 **复位** **电话** 键,显示屏显示: **---**,按 **1** **4** **确认** 键,显示屏显示: **14**,按 **1** **8** **5** **0** **0** **7** **4** **0** **0** **确认** 键,显示屏显示: **14, 1850 0740 0**。

解释: **14, 1850 0740 0** ---- 针对全部分区

自动撤防时间是7时40分。

自动布防时间是18时50分。

▲ **注:**如不设自动撤防或自动布防,可把对应时间设为25 00。

指令地址15:布防/撤防防区列表

该功能对分区、不分区布/撤防主机使用不同的设定方法。

1、使用不分区布/撤防的设定

功能:把需要布防的防区号列入本指令地址栏内。有列表的防区受布撤防控制,布防时,防区检测到有效信号时,才会报警;撤防时,不会报警。

注:无线防区不作为24小时常布防防区。

应用举例:假设第1、2、3、4、5、6防区安装探测器防区,必须布防才会报警;第7、8防区为安装紧急防区。

指令地址15-16

操作步骤:按 键,显示屏显示: ,按 键,显示屏显示: ,按 键,显示屏显示: 。

解 释: $15, 123456$

表示第1、2、3、4、5、6防区受布/撤防控制,布防时防区才会报警;撤防时防区不会报警。

▲ 注:没有列表的防区,即第7、8防区为24小时常布防防区不受布/撤防的控制,只要检测到报警信号,立即发出报警。

2、使用分区布/撤防的设置

功 能:安装防盗探测器的防区受布/撤防控制,把防区号分成几个组登记在该地址栏,不同组号的防区都可以使用遥控器、键盘密码、电话遥控,进行单独布/撤防。

应用举例:第1号遥控器控制1、2、3、4防区,第2号遥控器控制1、2、6、7防区,第3号遥控器控制1、2、5防区(其中1、2为公共防区)。

操作步骤:按 键,输入 再按 键,显示屏显示: ,输入 再按 键,显示屏显示: 。

解 释: $15, 12 * 34 * 67 * 5$

第三组布/撤防防区
第二组布/撤防防区
第一组布/撤防防区
公共布/撤防防区

(1)第1个“*”号前的数字为公共控制防区组号,第1个“*”后面的数字为第一组布/撤防防区号,第2个“*”后面的数字为第二组布/撤防防区号,第3个“*”后面的数字为第三组布/撤防防区号,第四、五、六、七、八组防区号的设定类似以上操作;

(2)遥控器所在的组号对应于编程地址为 150 栏的分地址编号:01~08;

(3)键盘操作布/撤防时,四位密码后面再输入一位数,该数字作为对应的布/撤防组号;

如:按 键,再 键,其中 是四位密码, 表示第一组布撤防区。

(4)电话远程遥控:91#(01#)加四位密码,#号前的一位数字为对应的布/撤防组号。

如:91#5678,表示对第一组防区进行布防,5678是四位密码。

解 释: $9 1 \# 5678$

“5678”四位密码
“#”操作格式
“1”对第1组分区操作
“9”遥控布防命令

指令地址16:警号对应防区列表

功 能:选择各个防区是否要控制输出报警,需要现场报警的防区,请把防区号列表于本地栏里。

(注:市话线路发生故障,现场发出警报的代码为“*”,布/撤防警号音提示代码为“##”,无线紧急报警代码为“9”)。

应用举例:假定第1、2、3、4、5、6、9防区和市话线路故障(*)需要现场报警及布/撤防时警号音提示。

指令地址16-18

操作步骤:按 键,显示屏显示: ,按 键,显示屏显示: ,按 键,显示屏显示: 。

解 释: , #表示布防/撤防时使用警号音提示。
*表示市话线故障时,现场发出警报。
当第1、2、3、4、5、6、9防区检测到入侵信号时,用户主机控制现场警号输出警报声,而第7、8防区无现场警号输出。

指令地址17:防区短路报警、报警延时提示、断电布防记忆

功 能1:在本地址栏的第1、2位填写“0”代码,各防区既使用开路又使用短路报警功能;如果填写其它代码,各防区只使用开路报警功能。

注:选择短路报警功能,常闭报警输出探测器信号线末端需串接2.2KΩ线尾电阻;常开报警输出探测器信号线末端需并接2.2KΩ线尾电阻。

功 能2:在本地址栏的第3位填写“0”代码,当有设定防区入口延时时间,在延时时间内,主机发出“嘀”的声音提示。

功 能3:在本地址栏的第4位填写“0”,当主机断电之前处于布防状态,在下次通电后,主机还处于布防状态、断电布防记忆。输入其它数字,每一次通电后,主机都处于撤防状态。

应用举例:各防区开通短路报警功能;开通报警延时提示;断电布防记忆。

操作步骤:按 键,显示屏显示: ,按 键,显示屏显示: ,按 键,显示屏显示: 。

解 释: , 断电布防记忆。
报警延时提示。
选择防区短路报警(保留开路报警功能)。

▲ 注:如果只选择开路报警,不使用短路报警功能,本指令地址的第1、2位输入“0”以外的其它数字(或删除)。

指令地址18:校对日期和时间

功 能:用于实时时间的设定与校对,如:年、月、日、时、分、秒各2位数。

应用举例:假定现在是:2001年8月28日8时28分30秒。

操作步骤:按 键,显示屏显示: ,按 键,显示屏显示更改前的年月日,时分秒如需更改请按 键,显示屏显示: 。

解 释: , 表示秒位数:30秒
表示分位数:28分
表示时位数:8时
表示日位数:28日
表示月位数:8月
表示年位数:01年

指令地址19-22

指令地址19:查询报警(1)

功能:查询最后一次报警的时间和防区编号。

操作步骤:按 键,显示屏显示: ,按 键,显示屏显示最后一次报警的防区

号及日期和时间。如: 。

解释: 表示23时40分
表示本月13日
表示防区编号,有线第4防区

用户主机最后一次报警时间是:本月13日23时40分,报警防区为有线第4防区。

注:显示屏前2位代表报警防区号:01~08为有线1~8防区;11~18为无线1~8防区;21~28为无线紧急1~8防区。

指令地址20:查询报警(2)

功能:查询倒数第二次报警的时间和防区编号。

操作步骤:按 键,显示屏显示: ,按 键,显示屏显示倒数第二次报警的防

区号及日期和时间。如: 。

解释: 表示12时33分
表示本月11日
表示防区编号,无线第1防区

用户主机倒数第二次报警时间是:本月11日12时33分,报警防区为无线第1防区。

指令地址21:查询报警(3)

功能:查询倒数第三次报警的时间和防区编号。

操作步骤:按 键,显示屏显示: ,按 键,显示屏显示倒数第三次报警的防

区号及日期和时间。如: 。

解释: 表示20时12分
表示本月17日
表示防区编号,第3个遥控器紧急报警

用户主机倒数第三次报警时间是:本月17日20时12分,报警防区为第3个遥控器紧急报警。

指令地址22:查询报警(4)

功能:查询倒数第四次报警的时间和防区编号。

操作步骤:按 键,显示屏显示: ,按 键,显示屏显示倒数第四次报警的防

区号及日期和时间。如: 。

解释: 表示6时50分
表示本月18日
表示防区编号,有线第5防区

用户主机倒数第四次报警时间是:本月18日6时50分,报警防区为有线第5防区。

注:查询倒数第5~14次报警记录,详见指令地址70~79。

指令地址23-25

指令地址23: 查询开机时间

功能: 查询用户主机接通电源的日期和时间, 格式: 月, 日, 时, 分。

应用举例: 假设用户主机于6月13日9时46分接通电源。

操作步骤: 按 键, 显示屏显示: , 按 键, 显示屏显示: 。

解释: 表示9时46分
表示本月13日
表示6月

用户主机开机时间是: 6月13日9时46分。

指令地址24: 选择报警中心类型及非报警信息是否上报

功能1: 选择第一至第五组报警电话号码的通信协议(时刻及普通电话、Contact ID)(第1~5位代表第1~5组报警电话的拨号通信方式, 在代码0~2选择)。

功能2: 第6位输入0表示“零话费”布/撤防信息上报时刻报警中心; 输入1~5表示布/撤防信息上报电话对应中心号码组号; 输入6表示布/撤防信息不上报中心号码。

第7位输入1~5表示非报警信息(自检、低压等)上报电话对应中心号码组号。

功能3: 交流停电开通告警时间设定, 可设置0~9; 0为立即告警, 1~9分别代表延时10~90分钟

定义: 代码0—时刻报警中心通信协议或普通电话机语音报警

代码1—C&K报警中心通信协议报警(仅限SK-3110C)

代码2—Contact ID报警中心通信协议报警(仅限SK-3110C)

操作步骤: 按 键, 显示屏显示: , 按 键, 显示屏显示: , 按 键, 显示屏显示: 。

解释: 交流停电及来电告警延时时间2——代表20分钟
非报警信息上报第一组报警电话
布防/撤防信息上报第二组报警电话
第五组报警电话用普通电话机接警——代码0
第四组报警电话用普通电话机接警——代码0
第三组报警电话用Contact ID报警中心接警——代码2
第二组报警电话用C&K中心接警——代码1
第一组报警电话用时刻中心或普通电话机接警——代码0

注: 非报警信息上报功能, 仅限联网中心用户或具有分段录音功能用户主机。

指令地址25: 设置C&K用户主机账号(仅限SK-3110C)

功能: 使用C&K报警中心时设置6位数的用户主机账号。

应用举例: 设定用户主机的账号为: 000239。

操作步骤: 按 键, 显示屏显示: , 按 键, 显示屏显示: 。按 键, 显示屏显示: 。

指令地址26-27

指令地址26:设置Contact ID用户主机账号(仅限SK-3110C)

功能:使用Contact ID接警中心时设置4位数的用户主机账号。

应用举例:设定用户主机的账号为:0011,组号01。

操作步骤:按 键,显示屏显示: 。按 键,显示屏显示: 。按 键,显示屏显示: 。

解释: 26, 0011 01
组号为01 (不设自动为01)
账号为0011

指令地址27:设置Contact ID对应防区的事件代码(仅限SK-3110C)

功能:使用Contact ID接警中心时设置对应防区的事件代码。

定义:编码0——该防区设为家庭求救报警事件代码为100

编码1——该防区设为火警报警事件代码为110

编码2——该防区设为烟感报警事件代码为111

编码3——该防区设为紧急报警事件代码为120

编码4——该防区设为抢劫报警事件代码为121

编码5——该防区设为盗警报警事件代码为130

编码6——该防区设为周界报警事件代码为131

编码7——该防区设为水浸报警事件代码为154

编码8——该防区设为火警手动报警事件代码为115

编码9——该防区设为探头被拆报警事件代码为144

应用举例:设定Contact ID用户主机的事件代码为:01234568

操作步骤:按 键,显示屏显示: 。按 键,显示屏显示: 。按 键,显示屏显示: 。

解释: 27, 0 1 2 3 4 5 6 8 X X X X
如无线5~8防区不设定,即定义为防盗事件代码:130
第8防区设为手动火警报警代码8表示——115
第7防区设为周界报警代码6表示——131
第6防区设为盗警报警代码5表示——130
第5防区设为抢劫报警代码4表示——121
第4防区设为紧急报警代码3表示——120
第3防区设为烟感报警代码2表示——111
第2防区设为火警报警代码1表示——110
第1防区设为家庭求救报警代码0表示——100

指令地址28-38

指令地址28: 自检时间设定

功能: 在某一天的特定时间向特定中心传送自检信息。

应用举例: 设定每一天的23点00分向中心传送自检信息。

操作步骤: 按 **复位** **电话** 键, 按 **2** **8** **确认** 键, 显示屏显示: **28**。进入自检时间设定, 按 **0** **1** **2** **3** **0** **0** **确认** 键, 显示屏显示: **23 00 00**。

解释: **28** **01** **2300**
23点00分
间隔一天

指令地址31: 恢复出厂设置

功能: 恢复出厂设置, 遥控器及无线探测器对码数据仍保存。

按 **复位** **电话** 键, 显示屏显示: **31**。按 **3** **1** **确认** 键, 显示屏显示: **31**。输入 **1** **2** **3** **4** **确认** 键, 主机发出“嘀、嘀”声音提示, 面板指示灯闪烁自检提示。

指令地址37: 振动防区振动次数、灵敏度、防区列表的设置

功能: 第1位设置振动次数 (1~9可选)

第2位设置振动灵敏度 (0~9, 数值越大灵敏度越高)

第3~10位设置振动防区列表 (指令地址15栏可设置是否受布/撤防控制, 详见第13页)

应用举例: 有线第7、8防区为振动防区, 振动次数3, 灵敏度5

操作步骤: 按 **复位** **电话** 键, 按 **3** **7** **确认** 键, 显示屏显示: **37**。按 **3** **5** **7** **8** **确认** 键, 显示屏显示: **37 5 7 8**。

指令地址38: 警号防剪、防区故障检测

功能1: 防区故障检测功能。开通时进行布防操作, 当检测到有线防区出现故障 (探测器故障或信号线断线等) 本机蜂鸣器或外接警号会发出提示音, 且无法正常布防。

注: 开通此项功能, 各防区须串接2.2KΩ的电阻。

功能2: 警号防剪功能。开通时警号连线被剪发出报警信号, 按号报警 (配合主板跳线J-1设定, 见第4页 **19** 介绍)。

可设功能代码“AB”两位

当A为“2”时, 开通警号防剪功能;

当A为“2”以外数字时, 关闭该项功能。

当B为“0”时, 开通防区故障检测功能, 由蜂鸣器和外接警号发出提示音;

当B空缺时, 关闭防区故障检测功能。

本指令地址删除为空时, 关闭警号防剪和防区故障检测功能。

应用举例: 开通警号防剪和防区故障检测功能, 由蜂鸣器发出声音提示。

操作步骤: 按 **复位** **电话** 键, 显示屏显示: **38**。按 **3** **8** **确认** 键, 显示屏显示: **38**。按 **2** **0** **确认** 键, 显示屏显示: **38 2 0**。

解释: **38** **20**
开通防区故障检测功能, 由蜂鸣器发出提示音。
开通警号防剪功能。

指令地址39-42

指令地址39:选择防区开通还原告警、时钟月校正参数

功能1:选择或关闭防区还原告警。第1、2位输入“00”开通防区还原告警功能。

功能2:按月校正时钟参数。第3、4位输入小于60秒按月校区时钟参数。

应用举例:开通防区还原告警功能,每个月时钟自动减30秒。

操作步骤:按 键,按 键,显示屏显示: ,按 键,

显示屏显示: 。

解释:
 |
 |—— 每个月时钟自动减30秒
 |—— 开通防区还原告警功能 (0以外的数字即为关闭)

指令地址40:分段录音(可选)

功能:本机可分别对120秒的录音芯片进行22段分段录音,内容包括总录(分地址:00),1~8路有线防区(分地址:01~08),无线遥控紧急报警防区(分地址:09),1~8路无线防区(分地址:10~17),电话遥控布防提示(分地址:18),电话遥控撤防提示(分地址:19),交流停电提示(分地址:20),交流来电提示(分地址:21)。

应用举例:总录,分段地址为:00(可输入其它段地址)。

操作步骤:按 键,按 键,显示屏显示: ,进入报警地址信息录音,输入分地址 ,再按 键,显示屏显示: ,即可开始录音,录音时请靠近面板的监听话筒讲话录音。总录音的录音长度为14秒,录音结束后机器自动进入相等时间长度的放音(录多久放多久,要监听录音效果请接入随机配备监听喇叭),提前结束录音请按 键。放音结束后分地址自动指向下一段的录音地址,如显示屏显示: 。进行下一段录音请按 键,退出录音按 键。

▲ 注:对于20秒的录音芯片只有总录音(分地址:00),录音时长为20秒。

指令地址41:单段放音

功能:从当前分地址号放音,本段结束后放音暂停,分地址自动加一。

应用举例:分地址为00的录音段(总录音)放音。

操作步骤:把放音喇叭插进放音口,按 键,输入 ,按 键,显示屏显示: ,进入报警地址信息放音,输入分段地址 ,再按 键,显示屏显示: ,即开始放音,放音结束,分段地址自动指向下一个,显示屏显示: ,继续放音按 键,退出放音按 键。

指令地址42:连续放音

功能:从当前分地址号开始连续放音至第21段结束。

应用举例:分地址为00的录音段处(总录音)起开始连续放音。

操作步骤:把放音喇叭插进放音口,按 键,输入 ,按 键,显示屏显示: ,进入报警地址信息放音,输入分段地址 ,再按 键,显示屏显示: ,即从00段起开始放音,本段放音结束,分段地址自动指向下一个,显示屏显示: ,自动继续下一段放音,直到第21段结束,退出放音按 键。

指令地址50、51-53、68、69

指令地址50:遥控器对码学习及删除

功能:学习对码(识别)遥控器,分地址为01~08;删除已对码遥控器地址码。

应用举例:学习对码(识别)第3个无线遥控器。

操作步骤:按 **[复位]** **[电话]** 键,输入 **[5]** **[0]**、按 **[确认]** 键,进入遥控学习对码指令地址50。如原来已学习2个遥控器,则自动显示: **[50,02]**。按 **[确认]** 键即开始进入第3个遥控器学习对码(如果要从第1个开始对码,则输入01按 **[确认]** 键),此时按下遥控器的 **[⏏]** 键,若学习成功报警主机发出“B-”一声提示音表示学习成功,并显示一串地址码。继续学习请再按一下 **[电话]** 键,分地址自动指向下一个,显示屏显示: **[50,03]**。停止对码学习操作,请按 **[复位]** 键退出。如学习过程主机发出“B-”“B-”两声,即表明主机已存有该遥控器地址码。

应用举例:删除已对码第2个遥控器

操作步骤:进入遥控对码学习指令地址50,显示: **[50]**,输入“02”,按 **[确认]** 键再按 **[#]** 键,主机发出“B-”一声,表示删除操作成功。如要删除所有遥控器对码,则输入“00”按 **[确认]** 键再按 **[#]** 键,主机发出“B-”一声即可。

指令地址51~53:无线探测器对码学习及删除

功能:学习对码八组无线探测器,分地址为01~08;每组可共用3号无线探测器,分地址为51, 52, 53

应用举例:学习第一组第1号、第2号无线探测器地址码。

操作步骤:按 **[复位]** **[电话]** 键,输入 **[5]** **[1]**、按 **[确认]** 键,进入探测器学习对码指令地址51。如显示: **[51]**。按 **[确认]** 键即开始进入第一组第1号探测器学习对码,此时使探测器发射报警信号(或按下探测器的学习键),若学习成功报警主机发出“B-”一声,并显示一串地址码。再按一下 **[电话]** 键即可继续学习下一组探测器,分地址自动指向下一组。退出按一下 **[复位]** 键。按 **[复位]** **[电话]** 键,输入 **[5]** **[2]**、按 **[确认]** 键,进入探测器学习对码指令地址52。如显示: **[52]**。按 **[确认]** 键即开始进入第一组第2号探测器学习对码,此时使探测器发射报警信号(或按下探测器的学习键),若学习成功报警主机发出“B-”一声,并显示一串地址码。

应用举例:删除第2组第1号无线探测器。

操作步骤:按 **[复位]** **[电话]** 键,输入 **[5]** **[1]**、按 **[确认]** 键,进入探测器学习对码指令地址51,输入“02”按 **[确认]** 键,再按 **[#]** 键,主机发出“B-”一声,表示删除操作成功。如要删除所有无线探测器则输入“00”按 **[确认]** 键,再按 **[#]** 键,主机发出“B-”一声,表示删除操作成功。

指令地址68:设置“零话费”布防上报号码

功能:设置“零话费”布防信息上报时刻接警中心号码(需指令地址24栏第6位设置为0)。

举例:时刻接警中心接收布防信息上报号码为22560998。

操作步骤:按 **[复位]** **[电话]** 键,输入 **[6]** **[8]**,按 **[确认]** 键,显示屏显示: **[68]**,按 **[2]** **[2]** **[5]** **[6]** **[0]** **[8]** **[8]** **[3]** **[确认]** 键,显示屏显示: **[68,22560998]**。

指令地址69:设置“零话费”撤防上报号码

功能:设置“零话费”撤防信息上报时刻接警中心号码(需指令地址24栏第6位设置为0)。

举例:时刻接警中心接收撤防信息上报号码为22560538。

操作步骤:按 **[复位]** **[电话]** 键,输入 **[6]** **[9]**、按 **[确认]** 键,显示屏显示: **[69]**,按 **[2]** **[2]** **[5]** **[6]** **[0]** **[5]** **[3]** **[8]** **[确认]** 键,显示屏显示: **[69,22560538]**。

删除及修改

删除/修改操作

用户主机指令地址中有一部分是可以删除/修改，另一部分是不可以删除/修改的。

可删除/修改的指令：“01”至“18”、“24”至“27”及“38”至“39”。

不可删除/修改的指令地址：“19”至“23”、“80”至“89”及“90”至“99”。

应用举例1：拟将指令地址06中的布防/撤防密码，由原来“2688”，更改为“4321”。

操作步骤：按 键，显示屏显示：，按 键，显示屏显示：，按 键，显示屏显示：，修改完毕。

应用举例2：拟将指令地址04中的接警电话号码删除（使用“#”号键）。

操作步骤：按 键，显示屏显示：，按 键，显示屏显示：，按 键，显示屏显示：，删除完毕。

特别注意！编程操作完毕时，请把“授权/关闭”(SQ/OFF)开关，拨向“OFF”授权关闭的位置上，否则，机盖锁以后有可能被人重新编程设定，使程序错乱或删除报警电话号码。

8 使用操作顺序

1、设置常用的编程项目内容及报警的电话号码

在进行有线防区连接前必须对相关编程项目进行设置

- (1)指令地址01~05：设置接警的电话号码
- (2)指令地址08：报警防区入口延时、布防延时、报警入口不延时防区列表
- (3)指令地址10：无线遥控设定
- (4)指令地址11：接警自动监听；报警重复拨号次数及每次拨号等待对方提机的振铃次数
- (5)指令地址15：布防/撤防防区列表
- (6)指令地址16：警号对应防区列表
- (7)指令地址17：防区短路报警、报警延时提示、断电布防记忆

2、根据接线图进行外设连接

- (1)根据接线图对各有线防区连接
- (2)根据接线图连接外接警号
- (3)电话线及电话机与本机连接
- (4)交流电源及备用直流电源连接（红线正极、黑线负极）

3、布防与撤防操作(本机提供五种布/撤防操作供用户选择)

第一种：用遥控器进行“布防/撤防”。







用遥控器“布防”

按下遥控器上的  键，用户主机接收到遥控信号，面板上的“布防”指示灯亮，并发出“B-B-”的两声提示音，说明用户主机已受理“布防”命令，并进入1分钟（长短可设：指令地址8）的延时工作，在此期间操作都能听到响半秒，停4秒的“嘀…”提示声，提示人员尽快离开现场。延时时间快到时，用户主机连续发出“嘀”的提示声。提示声停止后，用户主机自动进入警戒状态（防盗警戒状态）。

用遥控器“撤防”

按下遥控器上的  键，用户主机接收到遥控信号，面板上的“布防”指示灯灭，并发出“B-B-B-B”的四声提示声，说明用户主机已退出“布防”状态（即已被撤防）。

第二种：在用户主机面板键盘上操作密码进行“布防/撤防”操作(假设密码为1234)。

操作：按  键，再按     四位数字键，显示屏提示性地显示您输入的位数 ，再按  键，如果输入的四位密码与设定的“密码”相同，用户主机即发出“B-B-B-B”的提示音，并由原来的布防状态转为撤防状态；反之，即从撤防状态转为布防状态。

▲ **注：**受理布防时会发出延时1分钟（长短可设）的布防提示音。

如果用户输入四位密码后再输入1位数，该数字为对应的布防/撤防防区组号(可分为1-8个组，0代表所有防区)。

第三种：使用定时器定时布防及撤防







本机可使用两组定时布/撤防自动定时操作，布防时间到自动布防；撤防时间到自动撤防。

指令地址13：定时自动布防/撤防1

指令地址14：定时自动布防/撤防2

当用遥控器或者用键盘进行布防操作时，在布防延时1分钟发音提示阶段，如果检测到防盗探测器或者磁控开关的信号时，用户主机只当作自检处理，并发出“B-B-B-B-B”的提示音（此时不报警）。对设为分区布/撤防的主机，在自动布/撤防时间后加1位数，该数字为对应的布/撤防防区组号(可分为1-8个组，0代表所有防区)。

第四种：用电话机或移动电话对用户主机进行远程遥控“布防/撤防”操作(假设指令地址06栏用户密码是：1234，指令地址07栏振铃次数是：5)。

布防操作：拨通用户主机所接续的电话号码，收到数次振铃后(例如：振铃次数设定5次)，用户主机则自动摘机，并发出短促“嘟”提示音后，您可在电话机或移动电话的键盘上按下       键。用户主机接收到“9#1234”后与原先储存的密码比较，如果是正确，便发出一声长达4秒钟“嘟……”的证实音后，用户主机进入“布防”状态，面板上的“布防”指示灯亮。

用户如在 9...# 中间插入1位数字, 该数字为对应的布防防区组号(可分为1-8个组, 0代表所有防区)。

撤防操作: 与“布防”操作一样听到短促音提示后, 在电话机或移动电话键盘上按下 0...# 1 2 3 4 键。用户主机发出一声长达4秒钟“嘟……”的证实音后, 用户主机退出“布防”状态(即已撤防)面板上的“布防”指示灯灭。

用户如在 0...# 中间插入1位数字, 该数字为对应的撤防防区组号(可分为1-8个组, 0代表所有防区)。

▲ 注: “9#”是布防操作命令码; “0#”是撤防操作命令码, “1234”是用户主机受理布防与撤防的共用密码, 详见指令地址6

第五种: 由系统接警中心主机对用户进行遥控“布防/撤防”, 其操作已在《系统接警主机使用说明书》中详细陈述。

4、录音操作

本机可配20秒录音芯片或120秒录音芯片, 对配20秒录音芯片主机, 只有总录音20秒, 没有分段。有120秒录音, 可分为总录及21段分地址录音, 录音内容在关机后可永久保存不会丢失。

用键盘编程的方法进行分段录音

参照指令地址40: 分段录音栏目操作说明

指令地址41: 单段放音

参照该栏目操作说明

5、遥控器对码学习

参考指令地址50: 遥控器学习对码

6、无线探测器对码学习

参考指令地址51: 探测器学习对码

7、报警操作

防盗探测器报警操作

当您将要离开住宅或工作场所时, 应使用键盘或遥控器进行“布防”; 也可以从异地通过电话机或移动电话拨通报警主机进行“布防”操作。布防延时时间由指令地址08编程内容确定。

一旦盗贼入室作案(用户主机未被撤防), 用户主机便会按照您预先储存的电话号码, 逐组拨号发送报警信息。延时报警时间由指令地址08编程内容确定。

紧急报警操作

当紧急情况突然发生时, 应立即操作相应的报警开关。如遭歹徒抢劫时使用脚挑开关报警; 一般紧急报警使用手按开关或遥控器上的 ⚡ 键报警(使用遥控报警编程第10栏的第一位必须设为“2”)。

▲ 注: 警情处理完后必须将手按开关或脚挑开关用钥匙进行复位, 以备下次使用。如果没有复位, 面板上相对应防区的指示灯长亮。

8、接警操作

一、普通电话接警

用户主机拨打110报警电话、或者是您的普通电话或移动电话，接警者可以从电话机的耳机里听到您事先录制的警情录音，每次录音播放后都插播2秒钟的警报声，作为语音段播放结束的标志之后进入监听状态（如果4秒钟后，又听到您事先录制的警情录音，表示没有进入监听状态。您必须在录音播放完后，停顿4秒期间，按下“11”键或持续按任意键2秒钟以上，直到听到证实音“嘟…”才进入监听）监听时间为1分钟，时间到自动退出。本组电话报警完成转入拨打下一组。

在监听状态下（应反复按下“00”或“44”或“33”键，直到用户主机回答“嘟…”长达4秒钟的挂机提示音，才确认所按的键有效）：

如果您按下“11”键，可重听录制的警情录音。

如果您按下“22”键，可再继续进行1分钟的监听。

如果您按下“00”键，即提前结束本组电话号码报警，转入拨打下一组。

如果您按下“44”键，即在结束本组电话号码报警后，同时结束其它组电话报警，解除警报声，但不撤防。

如果您按下“33”键，即在结束本组电话号码报警后，同时结束其它组电话报警，解除警报声，并撤防报警防区的布防状态（其它防区还处于布防状态）。

▲注：不能自动进入监听状态（可能所拨打的报警电话开通彩铃功能或指令地址11设置为人工操作进入监听），须人工操作按“11”键进入，否则用户主机会再次拨打该组报警电话号码。因为只有进入监听状态，才确认用户已经接到警情。

二、SHIKE报警中心自动接警

当用户主机拨打的是SHIKE报警中心主机时，时刻接警中心主机自动接警，用户主机发送的是一组报警数字信息，报警中心接收报警信息后，自动发送监听命令，用户主机进入监听状态，具体操作请详细阅读《系统接警主机使用说明书》的说明。

指令地址01~04：设置为报警中心的电话号码时应在号码后加*1234数字码

指令地址05：设置本机的电话号码(主叫号)及地址编号

三、Contact ID报警中心自动接警（仅限SK-3110C）

用户主机兼容Contact ID通信协议，与CID中心连接时应设置：

1、指令地址01~05：设置CID报警中心的电话号码

2、指令地址24：选择CID报警中心类型代码为2

3、指令地址26：设置Contact ID用户主机账号(四位)

4、指令地址27：设置Contact ID对应防区的事件代码

四、C&K报警中心自动接警（仅限SK-3110C）

1、指令地址01~05：设置C&K报警中心的电话号码

2、指令地址24：设置C&K报警中心类型代码为1

3、指令地址25：设置C&K的账号

9

主要技术指标

防区：8个有线防区+8个无线防区

电话线路：音频线路

本机工作电流：日常值守<100mA，拨号通讯<120mA

最大输出功率容量：DC12V 1000mA

供电电源：AC 220V±10% 50Hz

备用电源：DC 12V7Ah 密封铅酸电池（免维护）

无线接收：315M(433M可选)，自动学习对码。

工作环境：温度4~60℃，相对湿度45~95%，气压86~106kpa

尺寸规格：26.4cm×26.1cm×8cm(宽×高×厚)机箱配金属锁超出厚度不计，天线接头及引线套圈超出高度不计。

重量(含电池)：约3.6kg (约6kg)

10

另购配套器材一览表

SK-135	三鉴智能入侵探测器	SK-01W	无线按钮	光电烟感探测器
SK-11	被动红外探测器(有线智能)	SK-03W	无线门磁	铁质门磁
SK-160	无线智能红外探测器		幕帘红外探测器	卷帘门门磁
SK-160L	无线智能红外探测器(中长距离)		吸顶红外探测器	紧急按钮
SK-158	无线幕帘红外探测器		主动红外对射探测器	声光警号
SK-110	脚挑开关		互射式主动红外光栅	警号

11 常见问题

一些现象看来好像是故障，用户在寻求协助前，先查阅此表可能帮助您找到解决方法。

常见问题	解决方法
主机无法进行编程	没有进入编程状态，将主板正上方编程开关拨到“SQ”状态
新增遥控器无法操作主机	没有与用户主机学习对码，在指令地址50栏学习对码，详见第21页。
新增无线探测器不会报警	1. 没有与用户主机学习对码，在指令地址51栏学习对码，详见第21页。 2. 用户主机没有开通无线防盗信号接收，在指令地址10栏第2位设2开通此功能，详见第12页。 3. 无线防区不做24小时常布防，需在指令地址15栏设置受布撤防防区列表。
“B1”~“B8”某一防区指示灯常亮	1. 检测防区连接线是否接触不良或不正确，详见第5页接线说明。 2. 未使用的防区没有用2.2KΩ线尾阻短接，把防区信号端“B”与“GND”端接好。 3. 指令地址17栏有开通防区短路报警功能，探测器开路报警信号线须串接2.2KΩ线尾阻，探测器短路报警信号线须并接2.2KΩ线尾阻。
主机上电待机状态下间隔发出“B-B”声	1. 间隔4秒响一声是开通电话线故障检测功能，在主板接收板正下方三脚跳线短接2-3脚为开通，详见第3页⑯，检查电话线是否有接上。 2. 间隔1分钟响一下，是备用电池低压，检查是否有接220V的交流电，或直流电池损坏。 3. 布防延时期间，触发探头主机会“B-B”响，开通了布防延时，指令地址08栏设置0000关闭延时。
报警时防区灯闪烁，警号不会响	1. 指令地址16是否有设置防区警号响，可以设置123456789。 2. 查看警号的接线是否正常。 3. 主机最大负载是1A之内，是否超出。
多个有线探测器共用防区如何接线	电源线并联共用，常闭输出探测器信号线采用串联连接；常开输出探测器信号线采用并联连接。
无线探测器布防时不会报警	1. 指令地址10栏设置23，指令地址15栏设置12345678，无线防区不作为24小时常布防防区触发了主机会发出B-B响，指令地址08栏有设置延时，可设置0000取消延时。 2. 把探测器拿到主机旁边就能报警，可判断是无线发射距离问题，看是否环境影响，可增加无线中转器SK-05W
布防时，布防灯不亮，发出嘀嘀响	1. 开通了防区故障检测，指令地址38栏设置#清空。 2. 检查防区回路，未用的防区接上2.2KΩ电阻。
电话报警不能操作撤防	电话报警起先播放之前录制的语音，然后自动进入监听主机现场的情况。若没自动进入监听，在语音放完后在话机上按11进入监听，按33退出可撤防报警防区，若现场干扰较多应连续多按几下33。详见第26页普通电话报警说明
主机报警后与报警中心连接不上	上报时刻报警中心：设置电话号码后面应加*1234，指令地址05栏设置主机编号，指令地址24栏设置拨号方式代码为0。 上报CK报警中心：设置电话号码，指令地址25栏设置主机编号，指令地址24栏设置拨号方式代码为1。 上报CID报警中心：设置电话号码，指令地址26栏设置主机编号，指令地址24栏设置拨号方式代码为2。 详见说明书第26页介绍。
操作布防/撤防没有拨号报告报警中心	指令地址24栏第6位需设置布撤防信息要拨打电话的号码组号。
报警不能每个防区都有独立语音提示	需选择具有语音可分段功能的主机。

拨号拨不出去故障的起因可能与用户主机无关，请检查市话线路是否故障，或者用户在自己的电话线路上安装其他限制器等。

保 修 卡

顾 客	机型		制造号码	
	用户名		联系人	
	E-mail		电话号码	
	地址 邮编			
保修 期限	自 年 月 日购买日起一年内			
销 售 商	店名	盖章	电话号码	
	地址 邮编			
维 修 服 务 店	店名	盖章	电话号码	
	地址 邮编			

*本保修卡只在中华人民共和国国内有效

有关保修卡发行的注意事项

根据“三包”规定整机保修期为一年（自开具发票之日起计算）

- 1、在保修期内，凡属产品本身质量引起的故障，请顾客凭已填好的保修卡及购机发票与经销商联系，进行免费维修。
- 2、请顾客妥善保存购机发票和保修卡，以此作为保修凭证。发票一经涂改，保修即失效。
- 3、已过保修期限的顾客，如需产品维修或邮购零件，可联系当地经销商。

以下局部恕不免费维修：

- 1、无保修卡及有效发票。
- 2、未按产品说明书的要求操作机器所引起的故障。
- 3、下列情况之一者不属于保修范围：
消费者使用、保管、维护不当造成损坏；
非本公司指定维修人员自行拆机维修造成损坏；
因不可抗力造成损坏。
- 4、不属于保修期内产品，本公司仍热情为您服务。

维修记录

维修日期	故障情况	维修结果	维修地点

